

GT'Lec®

NOTICE D'INSTALLATION BACS

Nous vous remercions pour votre confiance. Pour monter votre gaine technique logement, il faudra vous munir de ces outils :



Vis Plaque de plâtre
3,5 x 35 mm



NOTICE VALABLE POUR LES REFERENCES PRODUIT SUIVANTES

Bac d'encastrement 1 travée 13 modules :
BT116 / BT216 / BT316 / BT416 / BT516 / BT616 /
BT716 / BT820

Bac d'encastrement 1 travée 18 modules :
BTM416 / BTM616

Bac d'encastrement 2 travées 13 modules :
BTT16 / BTT26 / BTT30 / BTT36 / BTT46 / BTT50 /
BTT56 / BTT66

Bac d'encastrement toute hauteur 1 travée 13 modules :
BT620CBL

Bac d'encastrement toute hauteur 2 travées 13 modules :
BTT20CBL / BTT50RJBL

Contenu de votre bac d'encastrement

Contenu de votre bac d'encastrement

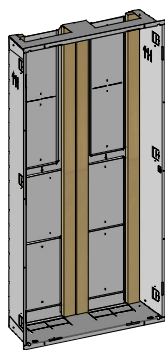

Bac d'encastrement
x1

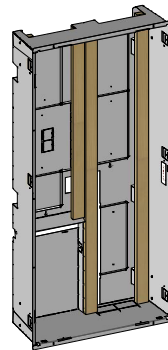

Bac d'encastrement
x1



Platine prises 2P+T et RJ45
x1

ATOLE

Exigence et innovation



Etape 1 :

IDENTIFICATION DU BAC

Largeur du bac permettant les installations suivantes

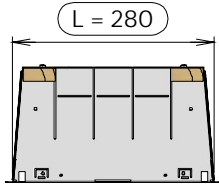

BT - Bac 1 travée 13 modules

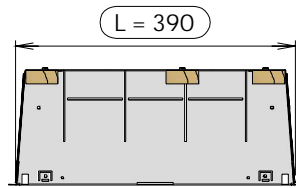

BTM - Bac 1 travée 18 modules

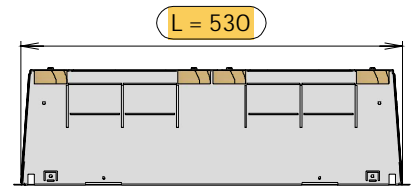

BTT - Bac 2 travées 13 modules

Etape 2 :

DIMENSIONS DE DECOUPE DE LA PLAQUE DE PLÂTRE

Configuration arrivée HAUTE
Toute hauteur

Configuration arrivée HAUTE

Configuration arrivée BASSE

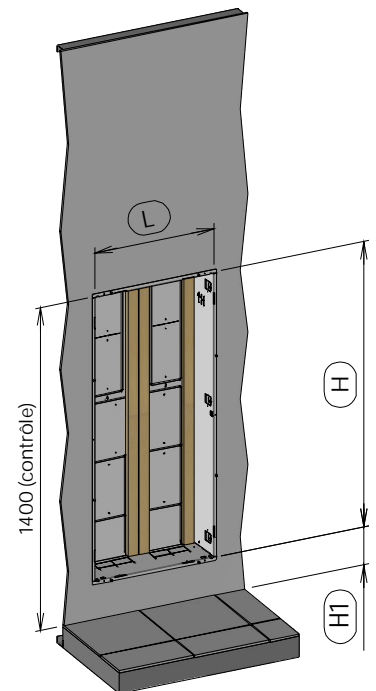
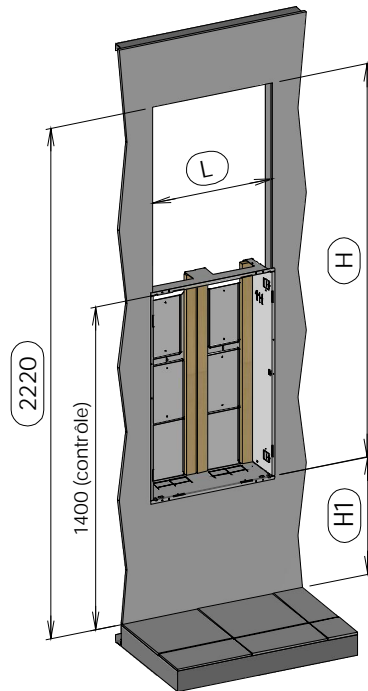
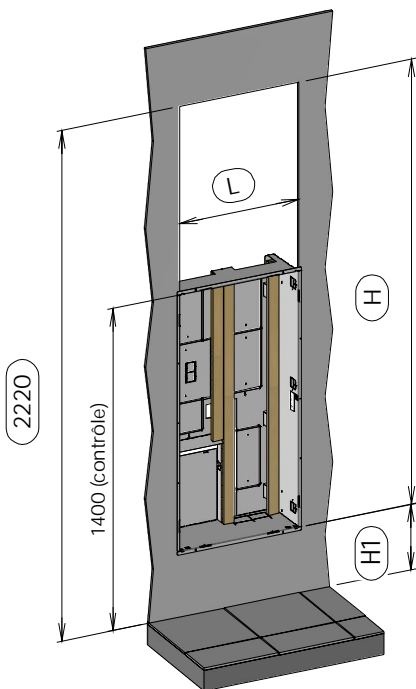

Mises en situation pour une hauteur type sous plafond de 2500mm permettant de respecter les normes NF C 14-100 et NF C 15-100

	Référence	H	H1	L		Référence	H	H1	L		Référence	H	H1	L	
BT	BT616	1935	285	280	BT	BT116	1305	915	280	BT	BT616	1120	280	280	
	BT620C					BT216	1435	785			BT620C				
	BT820					BT316	1555	665			BT716				1240
							BT416	1685		535					
							BT516	1805		415					
BTM	BTM616	1935	285	390		BTM	BTM416	1685		535	390	BTM	BTM616	1120	280
BTT	BTT50	1935	285	530	BTT	BTT16	1345	875	530	BTT	BTT50	1120	280	530	
	BTT50RJ					BTT20C	1475	745			BTT50RJ				
	BTT56					BTT26	1475	745			BTT56				
							BTT30	1595		625					
							BTT36	1595		625					
							BTT46	1710		510					

Nota: Si utilisation d'une PS5PO, prendre hauteur découpe d'un BTT56 selon configuration

Astuce: Aide au tracé ou positionnement d'un bac seul

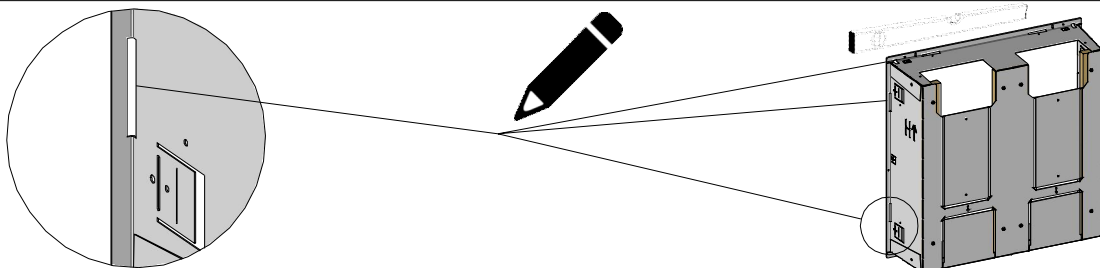

Etape 3 :

MONTAGE DU BAC D'ENCASTREMENT

FIXATION AVEC OSSATURE



Obligatoire pour le montage de la Gamme Miroir

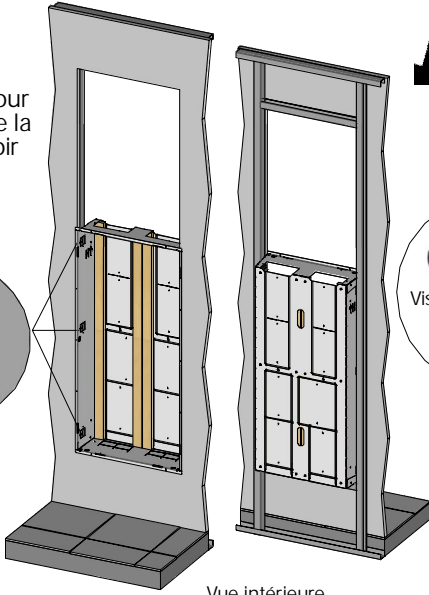
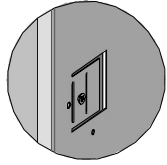

Vue intérieure



Vis Plaque de plâtre
3,5x35mm
non fournies
X6

FIXATION SANS OSSATURE

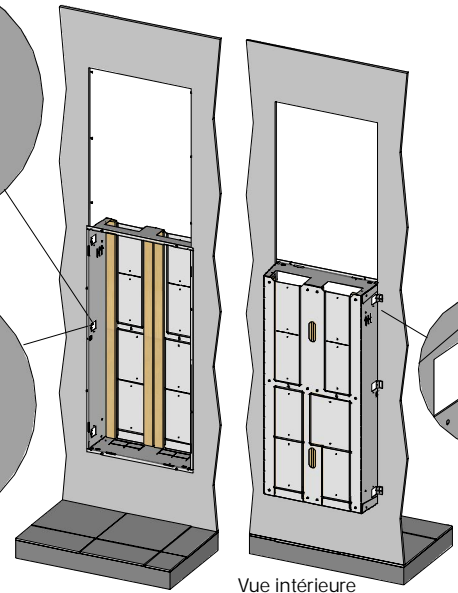
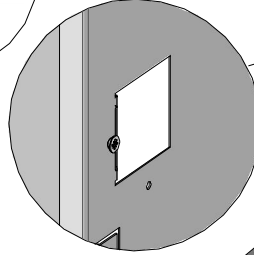
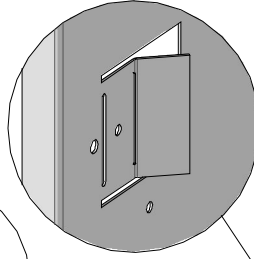

Vue intérieure



Pour des panneaux type Placopan, renforcer l'ouverture avec des tasseaux bois adaptés, insérés entre les deux plaques de plâtre.

MISE A LA TERRE

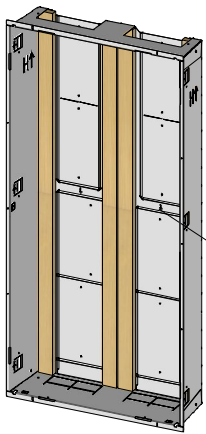

Cordon de mise à la terre non fourni

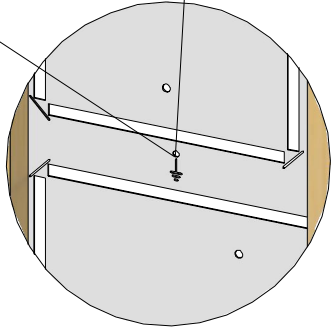

CAS PARTICULIER DE L'ARIVEE BASSE

Laisser une zone libre de 250 mm de hauteur minimum pour accéder aux gaines

Obturateurs

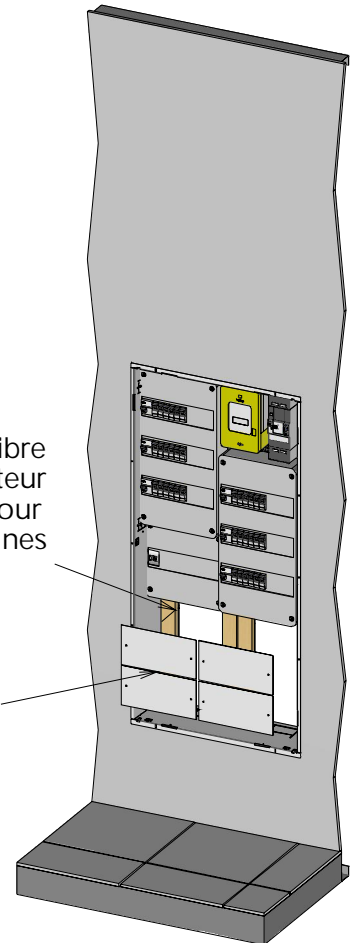

AU BESOIN : DECOUPE OBTURATEURS

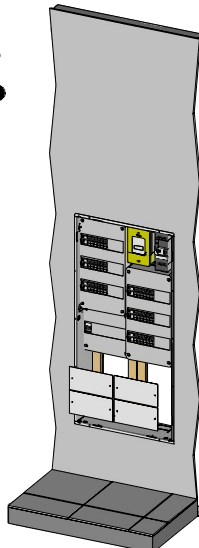
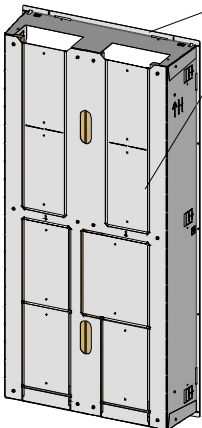

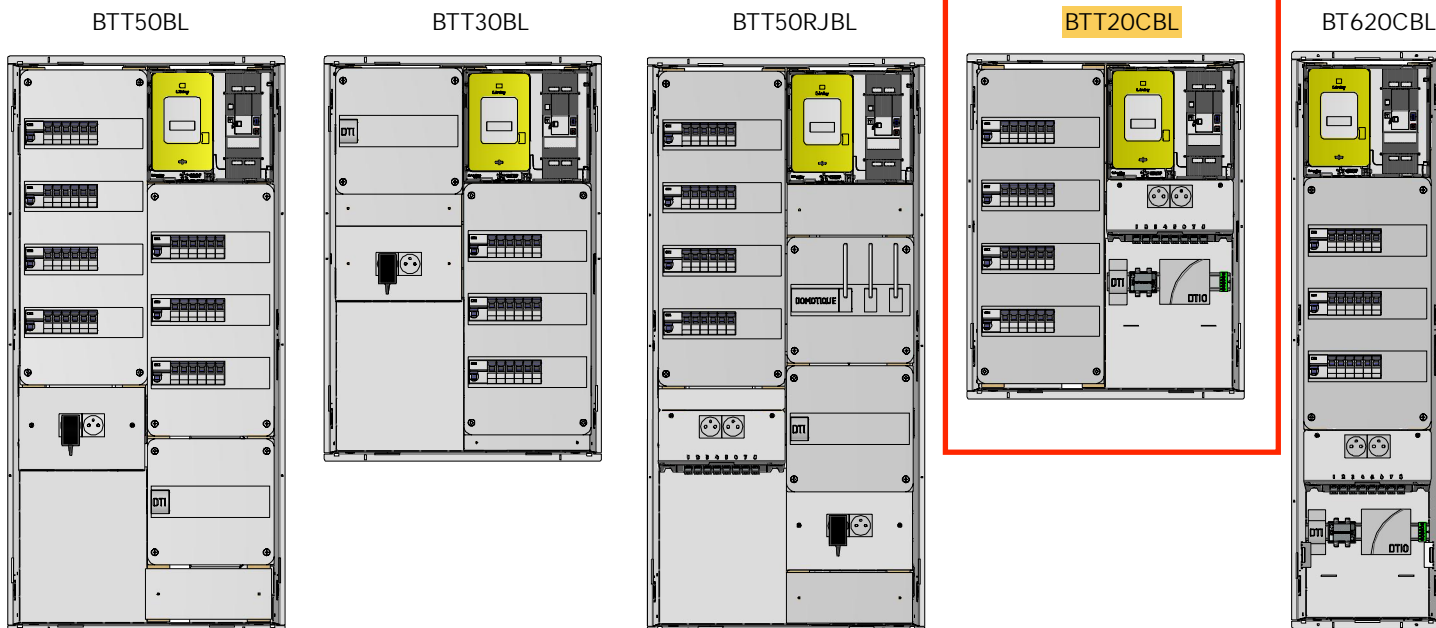

Exemples d'implantations

BTT50BL, BTT30BL et
BTT50RJBL :
Détacher l'obturateur du fond
du bac et le plier pour le
mettre en place

BTT50RJBL, BTT20CBL et BT620CBL :
Insérer les ergots dans les encoches
prévues

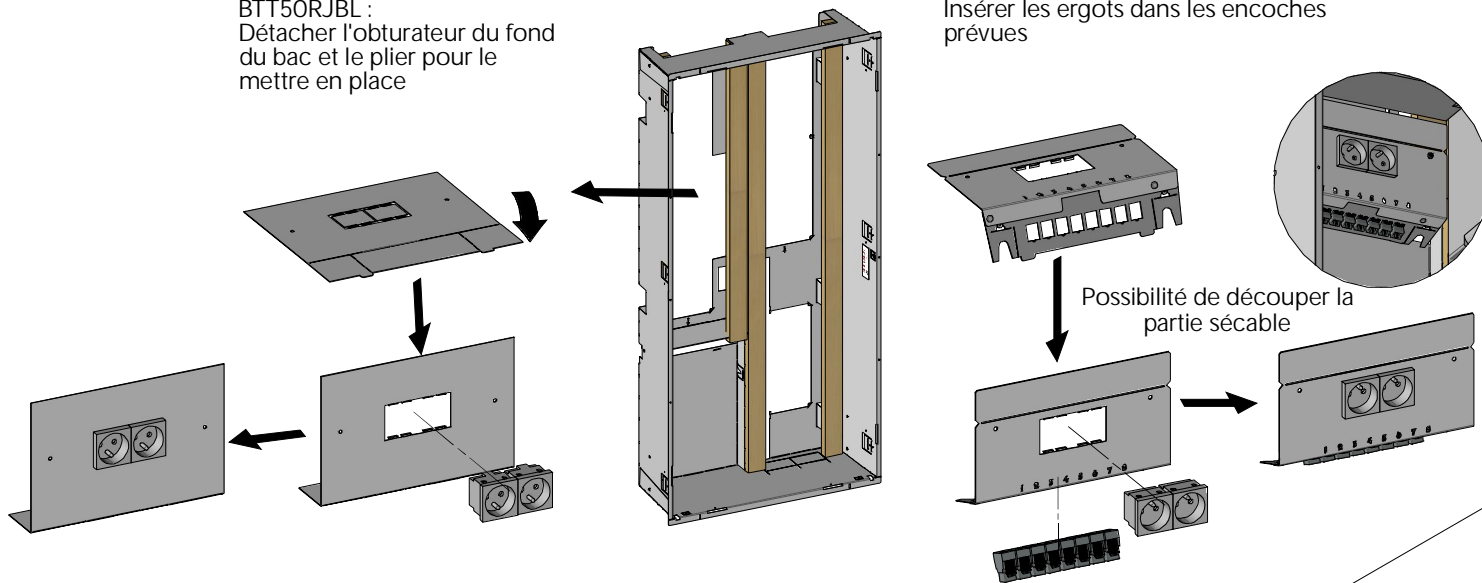

Document non contractuel

ATOLE
www.atole.fr

136 Av. des Razeteurs 34160 CASTRIES
Tél. : 04 67 87 50 50 Fax : 04 67 87 50 60 contact@atole.fr